

ПОДОГРЕВАТЕЛЬ МОЛОКА ПМ-200

на 200 л

Область применения подогревателей молока – выпойка телят. Подогреватель также можно использовать в качестве миксера для подготовки кормовой смеси из заменителя цельного молока (ЗЦМ).



Подогреватель молока ПМ-200 предназначен для подогрева молока перед выпойкой телят или для подготовки кормовой смеси из заменителя молока.

- объём ёмкости – 200 л;
- установленная мощность – 14 кВт/ч (секция нагрева 13 кВт/ч + насос 1 кВт/ч);
- подогрев молока с 4⁰ до 40⁰ ~ 35 мин;
- затраты электроэнергии на подогрев 200 л ~ 9 кВт;
- Ш 1,8 х Д 1,1 х В 1,4 м.

Схема работы подогревателя молока на 200 л ПМ-200

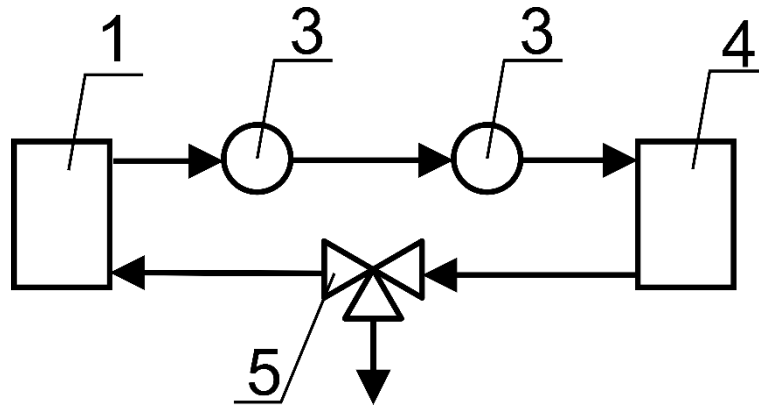

где

1. ёмкость 200 л;
2. молочный насос;
3. датчик температуры;
4. секция нагрева;
5. трёхходовой кран.

Срок изготовления: 3 недели.

Цена: 98 000 грн (без НДС, единый налог).

Для заключения договора просьба передать реквизиты плательщика на e-mail:

pasteurizer.ir@gmail.com

Телефон для связи: +380503257808 (поддерживаются Viber и Telegram).